

ИНСТРУКЦИЯ ПО УСТАНОВКЕ

Общие рекомендации.

Перед началом установки отсоедините “-” клемму аккумулятора автомобиля.

1. Центральный блок сигнализации устанавливается внутри салона вдали от источников влаги и нагрева.
2. Модуль связи с антенной, для достижения максимальной эффективности работы пейджера следует располагать как можно выше, вдали от металлических панелей кузова и жгутов штатной электропроводки автомобиля.
3. Сирена устанавливается под капотом или в другом недоступном угонщику месте рупором вниз или в сторону. Место установки должно быть удалено от источников нагрева и защищено от попадания воды. В случае установки сирены с автономным питанием, необходимо обеспечить доступ к замку сервисного ключа.
4. Концевые выключатели капота и багажника устанавливаются в защищенные от влаги места недоступные при закрытом капоте или багажнике.
5. Датчик удара устанавливается в салоне автомобиля на металл кузова с помощью саморезов или приклеивается, как можно ближе к продольной оси автомобиля.
6. Все силовые цепи должны быть защищены плавкими предохранителями на соответствующие токи.

Технические характеристики.

Напряжение питания основного блока	9...15 В
Напряжение питания модуля связи	5 В
Потребляемый ток в режиме охраны	20 мА
Частота радиоканала	433,92 МГц
Диапазон рабочих температур	-40...+85°C
Максимально допустимый ток	
- цепи блокировки двигателя	20 А
- цепей сигнальных фонарей	10 А
- цепей управления центральным замком	15 А
- выхода отпирания багажника	10А
Тип модуляции сигнала пейджера	AM
Тип модуляции сигнала управления	AM

Дальность действия двунаправленного пульта управления

Условия измерений	Канал пейджера	Канал управления
Городская застройка вне прямой видимости	350 – 400 м	250 – 300 м
Прямая видимость в городских условиях	700 – 900 м	400 – 450 м
Прямая видимость вне города	До 1500 м	До 800 м

Программирование пультов управления.

В стандартный комплект Mongoose CYBORG START входит 1 двунаправленный пульт управления и 1 однонаправленный, однако сигнализация способна запомнить до 4 двунаправленных и 4 однонаправленных пультов управления, и если у Вас возникла необходимость увеличить количество пультов для управления Вашей охранной системой, Вы можете запрограммировать их, используя следующую процедуру:

1. **Введите PIN код**, для чего включите зажигание, нажмите кнопку аварийного отключения число раз равное первой (или единственной) цифре PIN кода и выключите зажигание. Если установлен 2-значный PIN-код, снова включите зажигание, нажмите кнопку аварийного отключения число раз равное второй цифре PIN кода и выключите зажигание. Если код введен правильно, система двойным звуковым сигналом сообщит о входе в режим программирования пультов.
2. **Закончив ввод кода, снова включите зажигание** (сразу после двойного звукового сигнала).
3. **Нажмите кнопку 1 программируемого пульта**. Короткий звуковой сигнал подтвердит запись кода пульта в память системы. После звукового сигнала дождитесь вспышки пиктограммы сигнальных фонарей на ЖК-дисплее двунаправленного пульта для подтверждения записи кода блока сигнализации в память пульта. *Помните, что при записи пятого двунаправленного или пятого однонаправленного пульта, первый из записанных двух- или однонаправленных пультов будет соответственно автоматически удален из памяти системы, при записи шестого – второй и т. д. При необходимости удалить из памяти системы коды потерянных пультов воспользуйтесь программным переключателем 3-2 в таблице пользовательского программирования.*
4. Для выхода из режима программирования пультов, выключите зажигание и нажмите кнопку аварийного отключения или подождите 15 секунд. О выходе из режима система сообщит двойным звуковым сигналом.

ВНИМАНИЕ!: При программировании двунаправленных пультов управления происходит запись кода пульта в память охранной системы, а также запись кода охранной системы в память пейджера пульта. В память пейджера пульта управления может быть записан код только одной охранной системы во избежание путаницы при отображении пультом тревожной и другой информации о состоянии охранной системы. Если Вы хотите использовать один и тот же пульт для управления несколькими системами Mongoose CYBORG START, помните, что при программировании пульта в память следующей охранной системы код предыдущей стирается из памяти пульта, поэтому функция пейджера будет доступна только в последней охранной системе из тех, куда запрограммирован пульт управления.

Установочное программирование.

Для того чтобы изменить установки программируемых функций, необходимо, прежде, выполнить программирование пультов управления. Затем выполнить следующую процедуру:

1. Закончив программирование пультов, включите зажигание.
2. Нажмите кнопку аварийного отключения 4 раза (каждое нажатие система подтвердит длинным звуковым сигналом), выключите и снова включите зажигание, и нажмите кнопку аварийного отключения 6 раз (каждое нажатие система подтвердит коротким звуковым сигналом), после чего нажмите одновременно кнопки 1 и 2 пульта, последует длинный звуковой сигнал.
3. Выключите и снова включите зажигание.
4. Введите номер программного переключателя, для чего:
 - а. Нажмите кнопку аварийного отключения число раз равное первой цифре. Каждое нажатие система подтвердит длинным звуковым сигналом.
 - б. Выключите и снова включите зажигание.
 - с. Нажмите кнопку аварийного отключения число раз равное второй цифре. Каждое нажатие система подтвердит коротким звуковым сигналом.
5. Текущее состояние функции отражается светодиодом системы, который горит, если функция включена и не горит, если выключена.
6. Для включения функции нажмите кнопку 1 пульта, для выключения – кнопку 2.
7. При необходимости изменить значение других функций, выключите и снова включите зажигание не позже, чем через 10 секунд, и повторите процедуру, начиная с шага 4.
8. По окончании программирования выключите зажигание и нажмите кнопку аварийного отключения или подождите 15 секунд, система двойным звуковым сигналом подтвердит выход из режима.

Таблица установочных функций

№№	Функция	Заводская установка	Кнопка 1	Кнопка 2
1-1	Режим работы программируемого входа (+) <i>(Желтый провод, разъем P1)</i>	Концевик двери (+)	Концевик двери (+)	Предупреждение о не выключенном освещении
1-2	Учет задержки салонного света	ВЫКЛ.	ВКЛ.	ВЫКЛ.
1-3	Режим работы контрольного входа 1 <i>(Розовый провод, разъем P1)</i>	Защита от перегрева двигателя	Генератор/датчик масла	Защита от перегрева двигателя
1-4	Полярность контрольного входа 1	Положительная	Отрицательная	Положительная
1-5	Режим работы контрольного входа 2 <i>(Светло-зеленый провод, разъем P1)</i>	Предупреждение о низком уровне топлива	Предупреждение о низком уровне топлива	Контроль свечи накаливания
1-6	Полярность контрольного входа 1	Положительная	Положительная	Отрицательная
1-7	Полярность входа ручного тормоза/концевики Parking	Отрицательная	Отрицательная	Положительная
1-8*!	Включение поддержки зажигания/Разрешение дистанционного (автоматического) запуска двигателя	При затягивании ручного тормоза/При затянутом ручном тормозе	При затягивании ручного тормоза/При затянутом ручном тормозе	Нажатием кнопок 5 и 3/Независимо от положения ручного тормоза
2-1	Режим работы индикаторных фонарей при дистанционном запуске двигателя	ВЫКЛ.	Мигают	ВЫКЛ.
2-2	Уровень напряжения отключения стартера (при контроле напряжения бортовой сети)	Низкий	Высокий	Низкий

CYBORG START

№№	Функция	Заводская установка	Кнопка 1	Кнопка 2
2-3	Режим Турбо таймера	ВЫКЛ.	Для выбора времени задержки глушения двигателя нажать: 1 раз – 3 минуты 2 раза – 5 минут	ВЫКЛ.
2-4	Тип коробки передач	Механическая	Механическая	Автоматическая
2-5	Тип двигателя	Бензиновый	Бензиновый	Дизельный
	№ попытки	Все	Все	1 2 3 4
	Длительность задержки включения стартера	3 секунды	3 секунды	10с 15с 20с 25с
2-6	Режим глушения двигателя	Сразу после снятия с охраны	Сразу после снятия с охраны	Через 1 минуту после снятия с охраны или немедленно при отпускании ручного тормоза (при включенной заводской установке функции 1-8)
2-7	Включение режима обучения оборотам холостого хода		Нажать обе кнопки	
3-1	Длительность импульса центрального замка	0,6 сек.	0,6 сек.	4 сек.
3-2	Импульс запираия	Одинарный	Одинарный	Двойной
3-3	Импульс отпирания	Одинарный	Одинарный	Двойной
3-4	Постановка на охрану при запираии дверей ключом (MAWK™)	ВЫКЛ.	ВКЛ.	ВЫКЛ.
3-5	Запирание дверей после начала движения (только при использовании тахометрического входа для контроля запуска двигателя)	ВЫКЛ.	ВКЛ.	ВЫКЛ.
4-1	Режим работы выхода состояния (Коричневый/белый провод, разъем P3)	Для нормально-замкнутого реле	Для нормально-замкнутого реле	Для нормально-разомкнутого реле
4-2	Режим работы программируемого выхода 1 (-) (Зеленый/белый провод, разъем P3)	20 секундный импульс для закрытия стекол при постановке на охрану	Нажать кнопку 1 для выбора режима работы: 1 раз = 20 секундный импульс для закрытия стекол при постановке на охрану 2 раза = ACC 2 3 раза = 2- Двухшаговое отпирание	
4-3	Режим работы программируемого выхода 2 (-) (Белый провод, разъем P3)	Фиксированный импульс	Фиксированный импульс	Выход тормозных фонарей
4-4	Режим включения выхода ACC	Через 1 минуту после запуска двигателя	Через 1 минуту после запуска двигателя	Через 2 секунды после запуска двигателя
4-5	Режим работы программируемого выхода 3 (Зеленый/черный провод, разъем P3)	Зажигание 2	Нажать кнопку 1 для выбора режима работы : 1 раз = Зажигание 2 2 раза = Отключение заводской охранной системы (2 секундный импульс перед первым включением стартера, при снятии с охраны и отпирании багажника) 3 раза = Отключение заводской охранной системы (включен постоянно до отключения двигателя)	
4-6	Блокировка с имитацией неисправности (SSDA™)	ВЫКЛ.	ВКЛ.	ВЫКЛ.

*! **Предупреждение!** Рекомендуется всегда использовать режим разрешения дистанционного (автоматического) запуска двигателя и включения поддержки зажигания при затянутом ручном тормозе. Включение режима разрешения ‘Независимо от положения ручного тормоза’ осуществляется исключительно под ответственность пользователя.

При включении режима ‘Независимо от положения ручного тормоза’ примите необходимые меры, гарантирующие неподвижность автомобиля во время дистанционного (автоматического) запуска двигателя, а также в течение всего времени парковки!

Режимы контроля дистанционного (автоматического) запуска двигателя

Mongoose CYBORG START позволяет использовать один из трех режимов контроля запуска и глушения двигателя:

1. Контроль напряжения в бортовой сети автомобиля. (Заводская установка)
2. Контроль тахометрического сигнала. В этом режиме доступно максимальное количество сервисных функций.
3. Контроль лампы генератора или датчика масла.

1. Контроль напряжения в бортовой сети автомобиля (заводская установка).

ВНИМАНИЕ! При использовании режима контроля напряжения дистанционный и автоматический запуск двигателя возможен только на автомобилях с автоматической коробкой передач. При программном выборе механической коробки передач система запрещает дистанционный и все автоматические запуски двигателя. При этом сохраняется возможность использования режима Турбо таймера и Охраны с заведенным двигателем.

Контроль напряжения осуществляется по цепи питания сигнализации, поэтому при использовании этого режима не требуется подключение контрольных входов системы управления запуском двигателя (вход генератора/датчика давления масла или вход тахометра).

При использовании режима контроля напряжения система каждый раз перед дистанционным или автоматическим запуском измеряет напряжение бортовой сети после подачи питания в цепь зажигания. После включения стартера система также измеряет напряжение и отключает стартер, когда напряжение в бортовой сети достигнет уровня на 0,5 или 1 Вольт ниже уровня предстартового напряжения.

Для настройки режима контроля напряжения используется функция 2-2 в таблице установочных функций. При выбранном уровне “Низкий” стартер будет отключаться когда напряжение достигнет уровня на 1 Вольт ниже уровня предстартового напряжения; при выборе уровня “Высокий” – на 0,5 Вольта. Настройка под конкретный автомобиль необходима для обеспечения надежного запуска двигателя, и предохранения стартера от перегрузки.

При невозможности использования режима контроля напряжения на конкретном автомобиле используйте вход генератора/датчика давления масла или вход тахометра.

2. Вход генератора/датчика давления масла.

Для использования этого режима необходимо на Контрольном входе 1 (функция 1-3 в таблице установочных функций) включить режим “Генератор/датчик масла” и подключить розовый провод к контрольной лампе генератора или контрольной лампе датчика масла. Полярность входного сигнала может быть выбрана программированием в соответствии с конструкцией автомобиля (функция 1-4 в таблице установочных функций).

3. Тахометрический вход

Для использования этого режима подключите фиолетовый провод к цепи тахометрического сигнала и проведите обучение оборотам холостого хода.

ВНИМАНИЕ! Использование тахометрического сигнала для контроля запуска двигателя невозможно до выполнения процедуры обучения оборотам холостого хода. По окончании установки системы обязательно проведите обучение перед проверкой режимов работы системы управления запуском двигателя.

Процедура обучения оборотам холостого хода:

1. Выберите функцию 2-7, нажмите одновременно кнопки 1 и 2 пульта управления.
2. Последуют три звуковых сигнала и три вспышки фонарей.
3. В течение 1 минуты после звуковых и световых сигналов заведите двигатель штатным ключом.
4. После достижения двигателем устойчивых оборотов холостого хода нажмите последовательно кнопки 5 и 3 для входа в режим обучения.
5. Последует двойной звуковой сигнал.
6. Через 5 секунд система запомнит обороты холостого хода двигателя, о чем сообщит тремя вспышками фонарей и тремя звуковыми сигналами и автоматически выйдет из режима обучения. Вы можете продолжить программирование других функций или выйти из режима программирования.

Примечания:

- * Если в течение 1 минуты Вы не завели двигатель, система выйдет из режима обучения, сообщив об этом четырьмя звуковыми и световыми сигналами.
- * Если система определяет, что двигатель заведен, но не может определить частоту сигнала, она выйдет из режима программирования, сообщив об этом пятью звуковыми и световыми сигналами. В этом случае проверьте подключение контрольного провода, при необходимости измените место его подключения для лучшего считывания сигнала.
- * После проведения обучения оборотам холостого хода режим контроля тахометрического сигнала включается автоматически, а режимы контроля запуска двигателя по напряжению бортовой сети или по входу генератора /датчика масла автоматически отключаются и их использование становится невозможным до отмены обучения оборотам холостого хода.

Отмена обучения оборотам холостого хода:

1. Выберите функцию 2-7 и нажмите одновременно кнопки 1 и 2 пульта управления.
2. Последуют три звуковых сигнала и три вспышки фонарей.
3. Еще раз нажмите одновременно кнопки 1 и 2.
4. Последует двойной звуковой сигнал.
5. Проведенное ранее обучение оборотам холостого хода отменено, и режим контроля тахометрического сигнала выключен. Вы можете использовать режимы контроля запуска двигателя по напряжению бортовой сети или по входу генератора /датчика масла.

Дополнительные возможности системы при использовании контроля тахометрического сигнала:

- 1. Автоматическое запираение дверей после начала движения.** При включении функции 3-5 в таблице установочного программирования, система будет автоматически запирает двери, когда обороты двигателя вдвое превысят обороты холостого хода. Включение функции 3-5 отменяет запираение дверей при включении зажигания независимо от состояния функции 1-4 в таблице пользовательского программирования.
- 2. Защита от превышения оборотов двигателя.** Двигатель, работающий под управлением Системы управления запуском двигателя Mongoose CYBORG START, будет автоматически выключен без дальнейших попыток запуска, если его обороты втрое превысят обороты холостого хода.

Назначение проводов и разъемов центрального блока.

N	Назначение провода	Цвет провода	Примечание
Основной 24 контактный разъем P1			
1	Питание блока	Красный	Подключить к +12В аккумуляторной батареи. Пр. 5А.
2	Выход на сирену	Коричневый	+ 2 А
3	Не используется		
4	Выход на фонари	Черный/белый	Внутреннее реле. Подключить к проводу питания габаритных огней.
5	Питание фонарей	Красный	Подключить к +12 В аккумуляторной батареи. Пр. 15А (При отрицательном питании фонарей подключить к корпусу автомобиля).
6	Выход на фонари	Черный/зеленый	Внутреннее реле. Подключить к проводу питания габаритных огней.
7	Отпирание НЗ контакт	Голубой/желтый	Внутреннее реле Подключить к актуаторам замков дверей или к центральному замку автомобиля в соответствие с его конструкцией. См. Схемы подключения к центральному замку.
8	Отпирание ОБЩ контакт	Голубой/красный	
9	Отпирание НО контакт	Красный/черный	
10	Запирание НЗ контакт	Серый/желтый	
11	Запирание ОБЩ контакт	Серый/красный	
12	Запирание НО контакт	Красный/желтый	Внутреннее реле
13	Силовой выход отпирания багажника +10А	Голубой/черный	Подключить к проводу электропривода замка багажника, на котором при отпирании багажника появляется +12В. если электропривод отсутствует, установить дополнительно.
14	Корпус "-"	Черный	Надежно подключить к кузову автомобиля.
15	Вход концевика багажника "-"	Серый	При дистанционном отпирании багажника в режиме охраны вход будет отключен, а через 10 секунд после закрытия багажника снова взят под охрану. Установите концевой выключатель в багажнике на металл кузова. Убедитесь в надежном размыкании концевого выключателя при закрытой крышке багажника и надежном замыкании при открытой крышке.
16	Вход управления центральным замком "-" (с программируемой функцией постановки на охрану MAWK™). Режим работы входа задается функцией 3-4 в таблице установочных функций.	Коричневый/черный	Подключить к выходу 5-проводного актуатора, на котором "-" появляется в положении «открыто» и исчезает в положении «закрыто».
17	Вход концевика капота "-"	Серый/белый	Установите концевой выключатель в подкапотном пространстве на металл кузова. Убедитесь в надежном размыкании концевого выключателя при закрытом капоте и надежном замыкании при открытом.
18	Вход концевика двери "-"	Зеленый	С программируемой функцией учета задержки салонного света (переключатель 1-2 в таблице установочных функций).

N	Назначение провода	Цвет провода	Примечание
19 *	Контрольный вход 2 <i>Режим работы входа выбирается функцией 1-5 в таблице Установочных функций.</i> <i>Полярность входного сигнала выбирается функцией 1-6 в таблице Установочных функций.</i>	Светло-зеленый	Вход может быть использован для одной из двух функций: 1. Предупреждение о низком уровне топлива. Подключить к сигнальной лампе указателя уровня топлива. При включенной лампе низкого уровня топлива дистанционные и автоматические запуски двигателя будут системой запрещены, на дисплее пульта включится соответствующий индикатор, который останется включенным до первого включения зажигания при нормальном уровне топлива. 2. Контрольный вход свечи накаливания. Подключить к контрольному проводу свечи накаливания. В этом режиме задержка перед включением стартера будет определяться состоянием этого входа, а не программно заданной задержкой Система произведет запуск двигателя по окончании работы свечи накаливания, но не позднее чем через 1 минуту. Функция работает только при включении дизельного режима (функция 2-5 в таблице Установочного программирования).
20 *	Контрольный вход 1 <i>Режим работы входа выбирается функцией 1-3 в таблице Установочных функций.</i> <i>Полярность входного сигнала выбирается функцией 1-4 в таблице Установочных функций.</i>	Розовый	Вход может быть использован для одной из двух функций: 1. Защита от перегрева двигателя. Подключить к сигнальной лампе превышения температуры, если конструкция автомобиля предусматривает наличие такой лампы. 2. Контроль запуска двигателя по генератору или датчику масла. Подключить к лампе генератора или датчика масла.
21	Вход концевика ручного тормоза/концевика Parking	Голубой/белый	Подключить к концевому выключателю ручного тормоза или к концевому выключателю Parking (для автоматической КПП) ВНИМАНИЕ! Вход имеет внутреннюю привязку к «-». При программном выборе отрицательной полярности используйте резистор из комплекта для привязки входа к «+».
22	Программируемый вход "+" Функция выбирается переключателем 1-1 в таблице установочных функций.	Желтый	1. Концевик двери. 2. Предупреждение о не выключенном освещении. (Подключить к проводу питания габаритов).
23	Вход реле стартера	Светло-голубой	Подключить в разрыв провода стартера со стороны ключа зажигания. Встроенное реле стартера системы управления запуском двигателя одновременно используется как реле блокировки стартера в режиме охраны и как защита от повторного включения стартера при дистанционно заведенном двигателе.
24	Контрольный вход тахометрического сигнала	Фиолетовый	При программном выборе контроля запуска двигателя по тахометрическому сигналу подключить к цепи тахометрического сигнала, например, к катушке зажигания. После подключения провести обучение оборотам холостого хода, описанное выше (функция 2-7 в таблице установочного программирования)
Силовой 4-контактный разъем системы управления запуском двигателя P2			
	Выход зажигания +12 В	Черный	Подключить проводу Зажигание в разьеме ключа зажигания.
	Выход стартера +12 В	Черный/желтый	Подключить к проводу управления реле стартера.
	Выход АСС +12 В <i>Режим работы выхода задается функцией 4-4 в Таблице установочных функций</i>	Голубой	В зависимости от программной установки выход включается либо через 1 минуту, либо через 2 секунды после успешного запуска двигателя. Подключить к проводу АСС в разьеме ключа зажигания.
	Питание системы запуска двигателя	Красный	Подключить к +12 В аккумуляторной батареи. Пр. 30А
4 контактный разъем слаботочных выходов P3 (красного цвета)			
1	Выход состояния (программируемый). Режим работы выхода задается функцией 4-1 в таблице установочных функций.	Коричневый/белый	1. “-”300 мА при включенной охране. Для управления нормально-замкнутым реле блокировки. 2. “-”300 мА при отключенной охране. Для управления нормально-разомкнутым реле блокировки.

2	Программируемый выход 2 "-"300 мА Режим работы выхода задается функцией 4-3 в Таблице установочных функций. <i>Примечание: При активизации канала датчик удара и дополнительный датчик (если установлен) будут отключены до окончания работы канала.</i>	Белый	<p>1. Фиксированный импульс. Канал активизируется одновременным нажатием кнопок 3 и 4 независимо от положения ключа зажигания и режима, в котором находится охранная система. При снятии с охраны или повторном нажатии кнопок 3 и 4 выход отключается.</p> <p>2. Выход тормозных фонарей. Для автомобилей где включение стартера разрешается только при нажатой педали тормоза. Подключить к обмотке дополнительного реле для подачи +12В в цепь питания тормозных фонарей.</p>
3	Программируемый выход 1 "-"300 мА Режим работы выхода задается функцией 4-2 в таблице установочных функций.	Зеленый/белый	<p>Возможен выбор одного из трех режимов:</p> <p>1. 20 секундный импульс для автоматического закрытия стекол при постановке на охрану. (<i>Подключить к обмотке реле управления поднятием стекол</i>).</p> <p>2. АСС 2. Выход работает синхронно с силовым выходом АСС в разьеме Р2.</p> <p>3. Двушаговое отпирание дверей. (<i>Подключить к обмотке реле отпирания пассажирских дверей</i>).</p>
4	Программируемый выход 3 "-"300 мА Режим работы выхода задается функцией 4-5 в таблице установочных функций.	Зеленый/черный	<p>Возможен выбор одного из трех режимов:</p> <p>1. Зажигание 2. Работает синхронно с силовым выходом зажигания в разьеме Р2.</p> <p>2. Выход отключения заводской охранной системы (вариант 1): 2 секундный импульс перед первым включением стартера, при снятии с охраны и дистанционном отпирании багажника.</p> <p>3. Выход отключения заводской охранной системы (вариант 2): включен в постоянном режиме до отключения поддержки зажигания</p>
Прочие подключения			
	Выход светодиода		2-контактный разъем белого цвета
	Вход кнопки аварийного отключения		2-контактный разъем белого цвета
	Вход модуля связи		4-контактный разъем синего цвета
	Два входа двухуровневых датчиков		Два 4-контактных разъема белого цвета

*Алгоритм работы контрольных входов 1 и 2

Контрольный вход 1 (Розовый провод):

Функция: Защита от перегрева

При выборе положительной полярности вход фиксирует перегрев двигателя (включение контрольной лампы) при смене полярности сигнала с "+" на "-", а при выборе отрицательной с "-" на "+". Вход начинает контролировать состояние лампы перегрева через 1 минуту после дистанционного или автоматического запуска, и если полярность сигнала на входе поменяется, система выключит двигатель.

ВНИМАНИЕ! Контрольный вход 1 имеет внутреннюю привязку к "-", поэтому, если при программно включенной функции Защиты от перегрева и выбранной положительной полярности (заводские установки) вход не используется, необходимо подключить его к постоянному "+" или программно поменять полярность на отрицательную, иначе система каждый раз будет выключать двигатель через 1 минуту после запуска.

Функция: Генератор/датчик масла

При выборе положительной полярности вход определяет, что двигатель заведен при смене полярности сигнала с "-" на "+" а при выборе отрицательной с "+" на "-".

Контрольный вход 2 (Светло-зеленый провод):

Функция: Предупреждение о низком уровне топлива

При выборе положительной полярности вход фиксирует низкий уровень топлива (включение контрольной лампы) при смене полярности сигнала с “-” на “+” а при выборе отрицательной с “+” на “-”.

Вход отслеживает состояние сигнальной лампы уровня топлива только при включенном зажигании

Функция: Контрольный вход свечи накаливания

При выборе положительной полярности вход разрешает запуск двигателя при смене полярности сигнала с “-” на “+” а при выборе отрицательной с “+” на “-”.

Вход работает только при программном включении функцией 2-5 Дизельного режима.

ВНИМАНИЕ! Контрольный вход 2 имеет внутреннюю привязку к “-”.

Настройка датчиков.

При настройке датчика удара и, если установлен, дополнительного датчика установите регуляторы чувствительности в среднее положение. Проверьте чувствительность датчика удара, постукивая рукой по кузову автомобиля. Чувствительность объемного датчика проверяется движением руки в салоне через приоткрытое окно для однозонного датчика или основной зоны двузонного датчика; чувствительность предупредительной зоны проверяется движением вблизи автомобиля.

При необходимости увеличить чувствительность датчика поверните регулятор по часовой стрелке, для уменьшения чувствительности — против часовой стрелки.

Помните, что избыточная чувствительность может привести к большому числу ложных срабатываний системы.

Проверка системы

1. Подсоединить аккумулятор автомобиля.
2. Проверить следующие устройства и режимы:
 - постановка/снятие с охраны;
 - тихая постановка/снятие с охраны;
 - паника;
 - срабатывание датчика удара и дополнительного датчика;
 - двушаговое снятие с охраны»
 - срабатывание при открывании всех дверей, капота, багажника;
 - отсутствие срабатывания концевиков капота/багажника при колебании крышек капота/багажника;
 - работа кнопки аварийного отключения;
 - управление центральным замком;
 - управление дополнительными каналами (если подключены);
 - автопостановка, перепостановка (защита от случайного снятия с охраны);
 - Valet режим;
 - Радиус действия пультов управления;
 - Блокировка двигателя;
 - Работу системы управления запуском двигателя.

СХЕМА ПОДКЛЮЧЕНИЙ

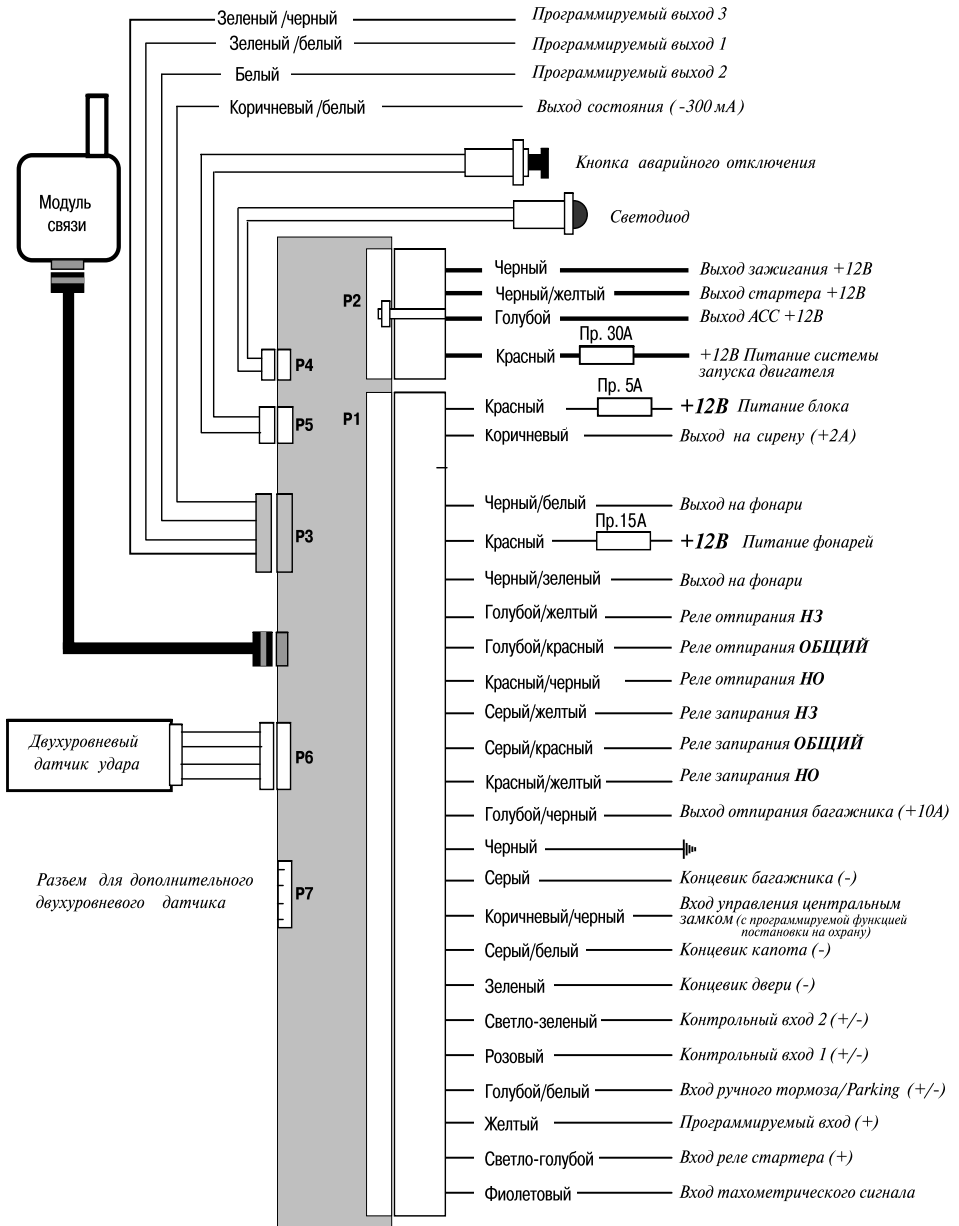

РУССКИЙ

СХЕМЫ ПОДКЛЮЧЕНИЯ К ЦЕНТРАЛЬНОМУ ЗАМКУ

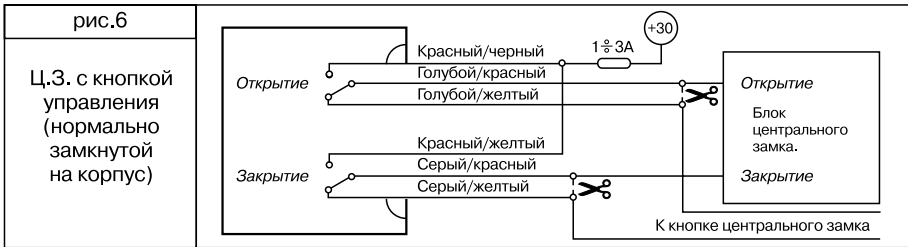
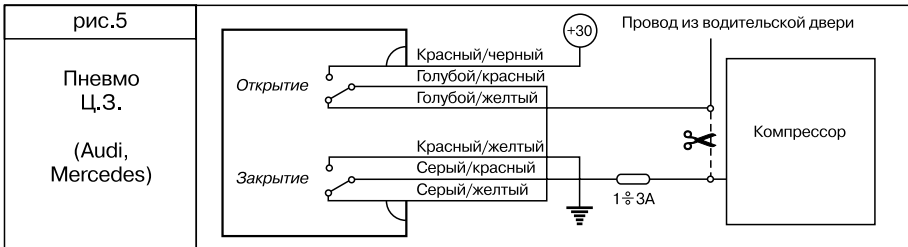
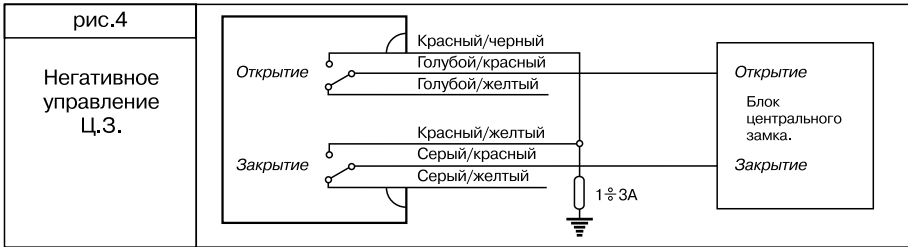
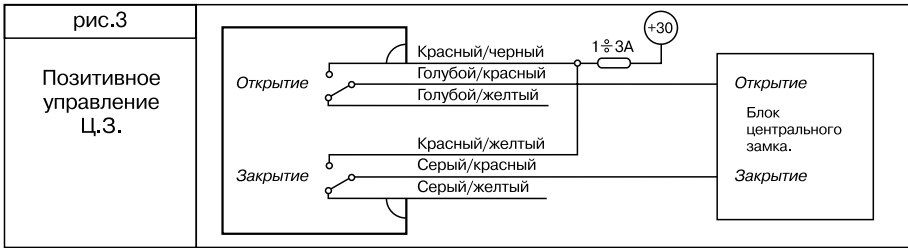
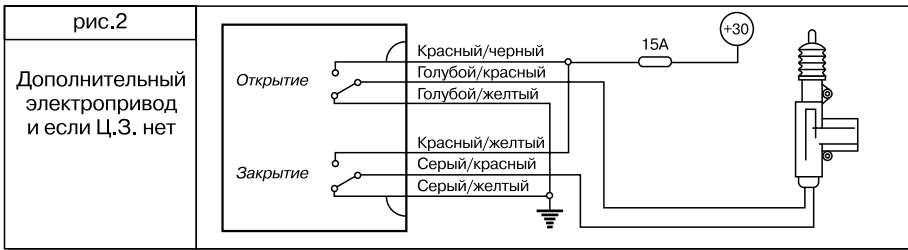

Подключение встроенного реле стартера с функцией блокировки стартера и защитой от повторного включения стартера

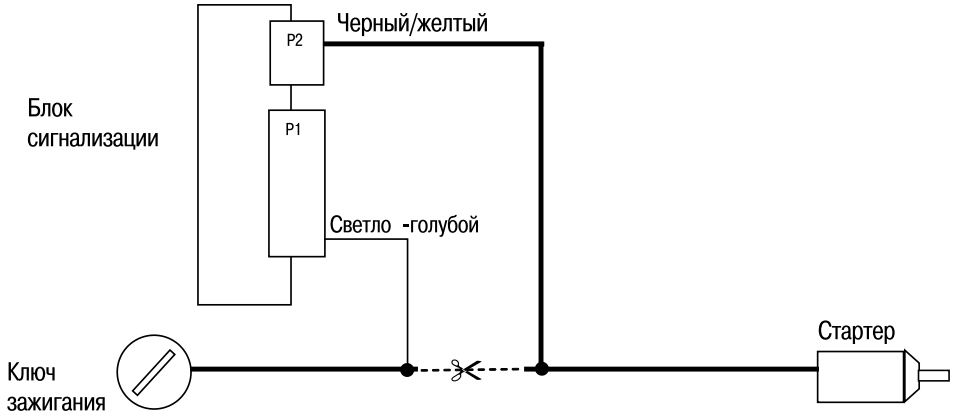

Подключение датчика разбития стекла

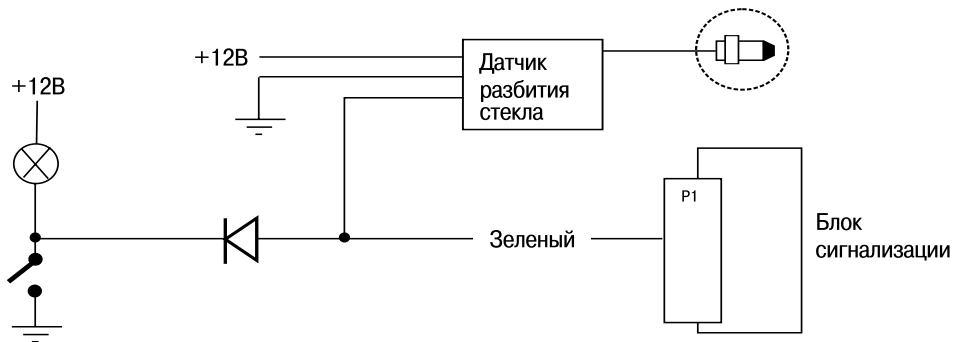

Подключение входа концевиков дверей на автомобилях, где при выключении зажигания включается салонный свет, для предотвращения тревоги при глушении дистанционно запущенного двигателя.

